

SENCOR®

SRV 9350WH



ROBOTICKÝ VYSÁVAČ
Preklad pôvodného návodu



SENCOR®

SRV 9350WH



A

1

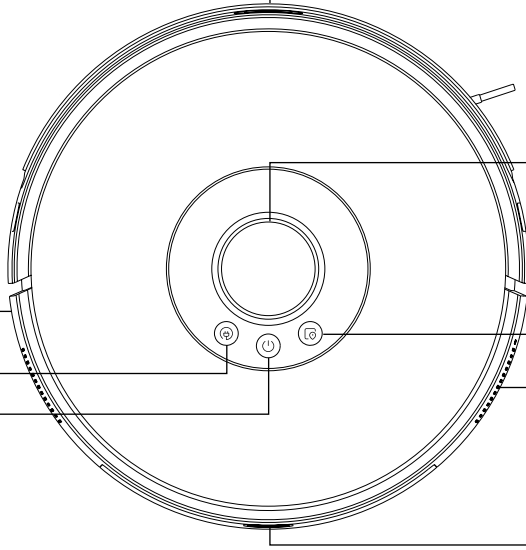

5

2

6

3

7

4

8

9

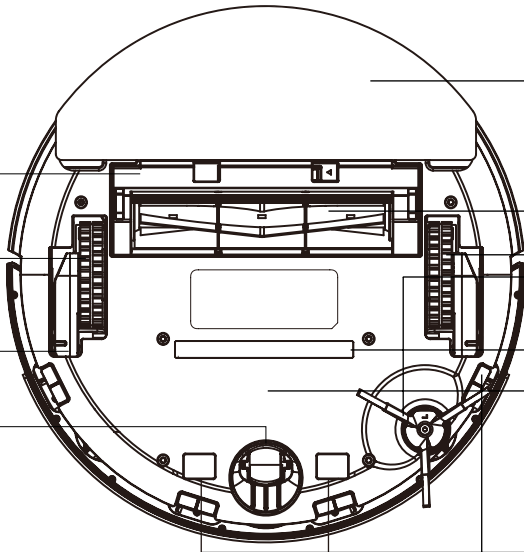

13

14

10

15

16

11

17

12

18

19

A

20

21

22

23

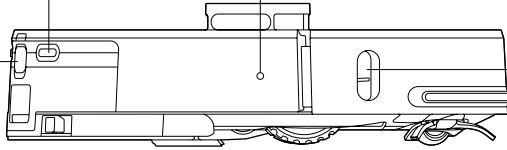

24

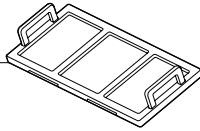

25

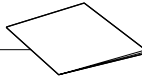

26

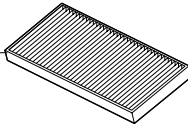

27

32

28

29

30

31

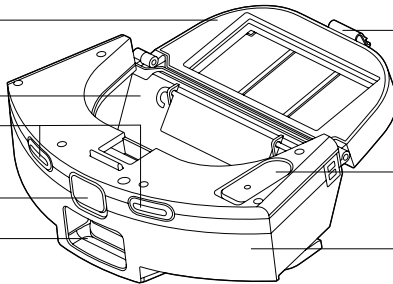

33

34

35

36

37

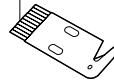
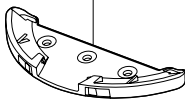

B

1

2

3

4

5

6

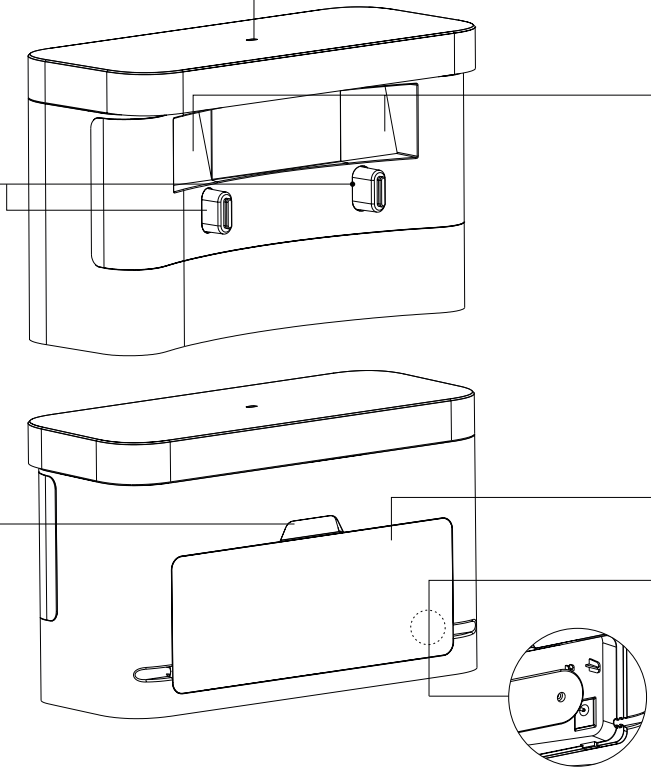

C

1

2

3

4

5

6

7

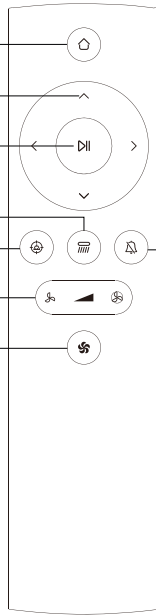

8

D1

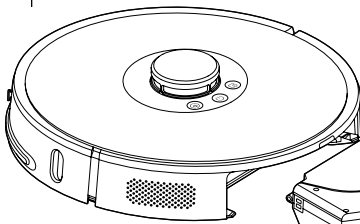

D2

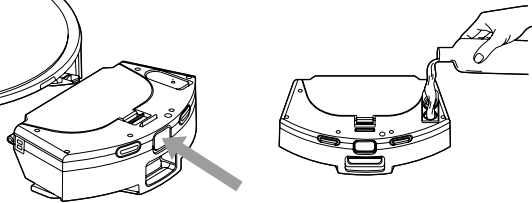

D3

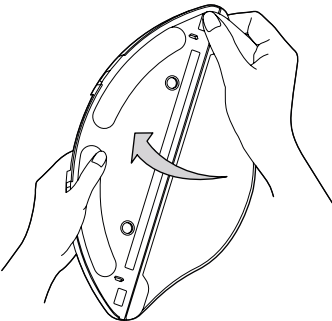

D4

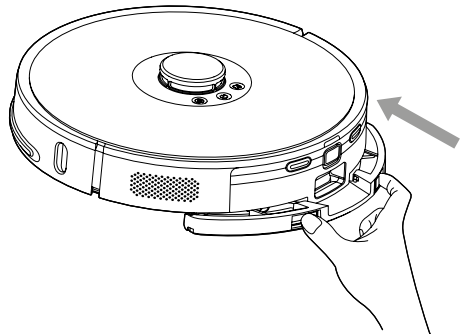

E

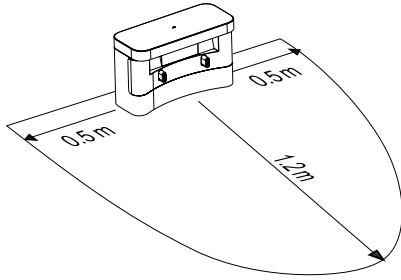

F1

F2

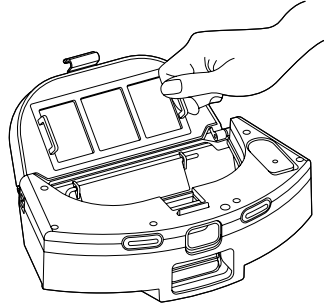
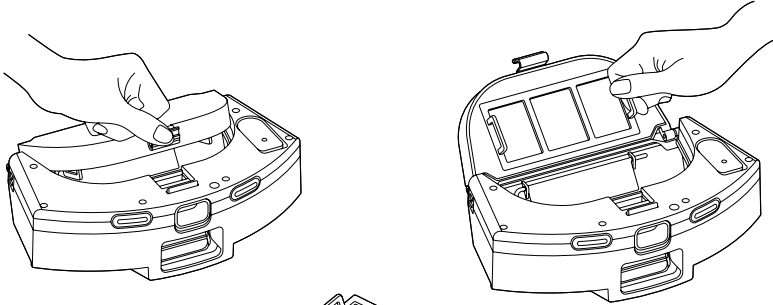

F3

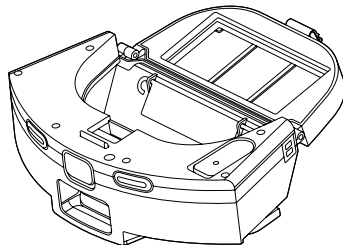
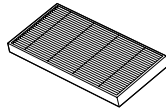
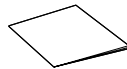
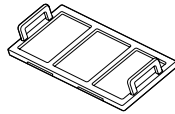

G1

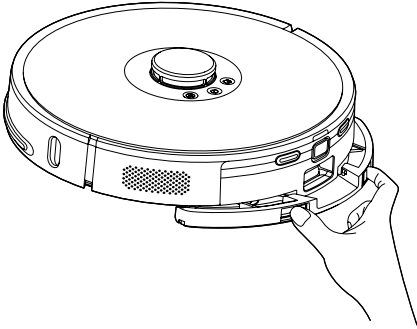

G2

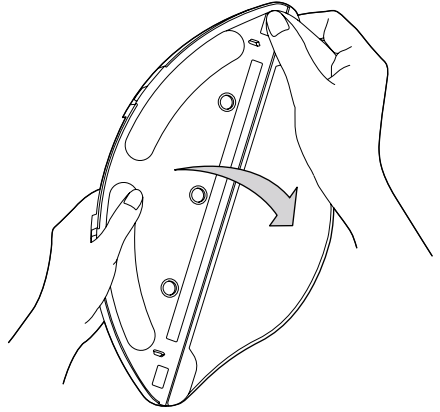

H1

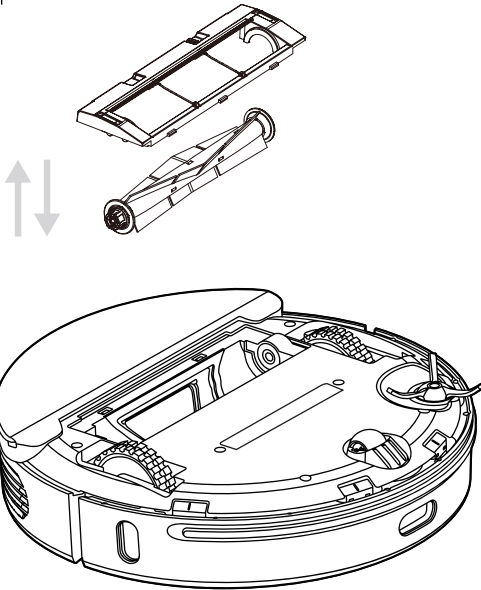

H2

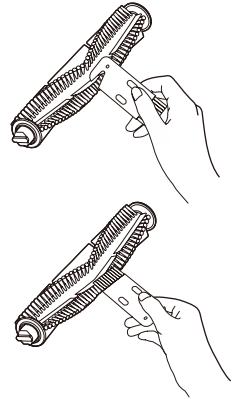

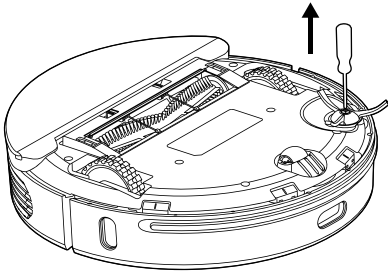
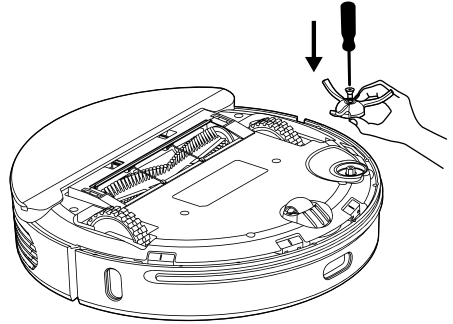
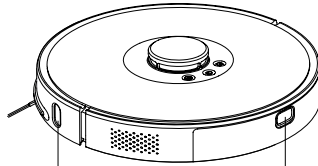
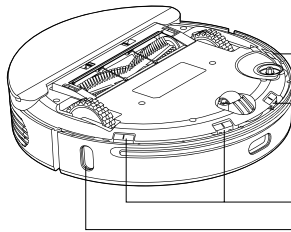
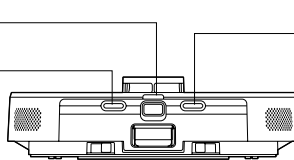
I1**I2****J****4****2****1****2****2****3****3**

SK Robotický vysávač

Dôležité bezpečnostné pokyny

ČÍTAJTE POZORNE A USCHOVAJTE ICH NA BUDÚCE POUŽITIE.

- Tento spotrebič môžu používať deti vo veku 8 rokov a staršie a osoby so zníženými fyzickými, zmyslovými či mentálnymi schopnosťami alebo s nedostatkom skúseností a znalostí, ak sú pod dozorom alebo boli poučené o používaní spotrebiča bezpečným spôsobom a rozumejú prípadným nebezpečenstvám.
- Deti sa so spotrebičom nesmú hrať. Čistenie a údržbu vykonávanú používateľom nesmú vykonávať deti bez dohľadu.



VÝSTRAHA:

Tento spotrebič obsahuje UV-C svetlo. Nepozerajte sa do svetla UV-C lampy ani nemierte UV-C lampou do očí.

- Ak sú sieťový adaptér alebo nabíjacia základňa poškodené, ich výmenu zverte odbornému servisnému stredisku, aby sa zabránilo vzniku nebezpečnej situácie. Spotrebič s poškodeným sieťovým adaptérom alebo nabíjacou základňou je zakázané používať.

- Pred každým čistením alebo údržbou odpojte spotrebič od zásuvky elektrického napätia a vypnite ho hlavným vypínačom.
- Spotrebič sa musí používať iba s nabíjacou základňou a sieťovým adaptérom, ktoré sa so spotrebičom dodávajú.



VÝSTRAHA:

Nepoužívajte nabíjaciu základňu alebo sieťový adaptér na nabíjanie akumulátorov alebo spotrebičov, ktoré na to nie sú určené.

- Sieťový adaptér pripájajte iba do zásuvky s ochranným kontaktom.

Elektrická bezpečnosť

- Pred pripojením adaptéra k sieťovej zásuvke sa uistite, že sa zhoduje vstupné napätie uvedené na typovom štítku s elektrickým napätím zásuvky.
- Sieťový adaptér pripájajte iba k riadne uzemnenej zásuvke. Nepoužívajte predlžovací kábel.
- Sieťový adaptér neodpájajte od zásuvky ťahom za prírodný kábel. Mohlo by dôjsť k poškodeniu sieťového adaptéra alebo zásuvky. Sieťový adaptér odpájajte od zásuvky ťahom za zástrčku.
- Prírodný kábel sieťového adaptéra nekladte cez ostré predmety. Dbajte na to, aby prírodný kábel nevisel cez okraj stola alebo aby sa nedotýkal zahriateho či horúceho povrchu.
- Sieťový adaptér a jeho prírodný kábel udržiavajte v suchu.
- Prírodný kábel sieťového adaptéra neprípájajte a neodpájajte od sieťovej zásuvky mokрыmi rukami.
- Neodkrývajte elektronické časti robotického vysávača alebo jeho akumulátora. Neobsahujú žiadne súčasti opraviteľné používateľom. Servis prenehajte kvalifikovaným osobám.
- Aby ste zabránili prípadnému úrazu elektrickým prúdom, nepostrekujte robotický vysávač, napájaciu jednotku alebo sieťový adaptér vodou, ani ho neponárajte do vody alebo inej tekutiny.
- Nepoužívajte robotický vysávač, ak nefunguje správne, ak bol poškodený alebo ponorený do vody.
- Aby ste sa vyvarovali nebezpečenstva úrazu elektrickým prúdom, neopravujte robotický vysávač sami ani ho nijako neopravujte. Všetky opravy zverte autorizovanému servisnému stredisku. Zásahom do robotického vysávača počas platnosti záruky sa vystavujete riziku straty záručných plnení.
- Pred každým čistením alebo údržbou odpojte robotický vysávač od zásuvky elektrického napätia a vypnite ho hlavným vypínačom.

Bezpečnosť pri používaní

- Tento robotický vysávač je určený na použitie v domácnostiach, kanceláriách a podobných priestoroch. Nepoužívajte ho v priemyselnom prostredí ani vonku.
- Robotický vysávač nie je určený na vysávanie vody, preto sa nesmie používať vo vlhkých či mokrych priestoroch, napríklad v práčovniach, kúpeľniach alebo okolo bazény. Pri kontakte s vlhkom sa zničí vnútorné elektronické vybavenie vysávača.
- Robotický vysávač nepoužívajte na vysávanie:
 - tlejúcich cigariet, horiacich alebo horľavých predmetov, zápaliek alebo popola;
 - vody a iných tekutín;
 - ostrých predmetov, ako napr. črepov, ihliel, špendlíkov a pod.;
 - múky, omietky a iných stavebných materiálov;
 - väčších kusov papiera alebo plastových vrecúšok, ktoré môžu ľahko zablokovať nasávací otvor.
- Robotický vysávač nevystavujte priamemu slnečnému žiareniu a neumiestňujte ho do blízkosti otvoreného ohňa alebo prístrojov, ktoré sú zdrojom tepla.
- Nepoužívajte robotický vysávač na úzkych vyvýšených plochách, ako je stôl, skriňa a pod. Ak nebude mať vysávač dostatočný priestor na manévrovanie, môže spadnúť a poškodiť sa.
- Robotický vysávač používajte iba s originálnym príslušenstvom výrobcu.
- Pred použitím robotického vysávača sa uistite, že v nádobe na prach je riadne inštalovaný prachový filter.
- Pred uvedením robotického vysávača do prevádzky sa uistite, že sú vstupné dvere do vášho bytu alebo domu zatvorené. Odstráňte z podlahových plôch oblečenie, papier, hračky, sieťové alebo predlžovacie káble a iné predmety, ktoré by mohli vysávača nasať alebo zachytiť. Záchlony a závesy, ktoré siahajú až na zem, zdvihnite, aby nedošlo k ich zachyteniu do vysávača.

- Na robotický vysávač neodkladajte žiadne predmety ani naň nestúpajte alebo nesadajte.
- Ak je robotický vysávač v prevádzke, dávajte pozor na deti a domáce zvieratá.
- Dbajte na to, aby pri prevádzke robotického vysávača neboli zakryté otvory na výstup vzduchu alebo aby nebol blokovaný nasávací otvor. Inak môže dôjsť k poškodeniu robotického vysávača.
- Pri čistení a údržbe dodržiajte pokyny, uvedené v tomto návode.
- Na laserový navigačný modul netlačte, ani sa nepokúšajte zdvihnúť jeho kryt. Mohlo by dôjsť k poškodeniu modulu.

Laser

- Laserový snímač spĺňa triedu laserovej bezpečnosti podľa štandardu EN 60825-1.
- Pri používaní, manipulácii a údržbe robotického vysávača s laserovým snímačom vždy dodržiavajte nasledujúce pokyny:
 - Pred akoukoľvek manipuláciou vypnite robotický vysávač hlavným vypínačom.
 - Nemierajte laserovým lúčom na osoby.
 - Nepozerajte sa do priameho alebo odrazeného lúča lasera.
 - Úpravy alebo opravy laserového snímača mimo autorizovaného servisu sú zakázané.



Varovanie:

Nedodržanie pokynov na používanie a údržbu, uvedených v tomto návode, môže viesť k nebezpečnému ožiareniu!

SK Robotický vysávač

Návod na použitie

- Ďakujeme, že ste si kúpili náš výrobok značky SENCOR, a veríme, že s ním budete spokojní.
- Pred použitím tohto spotrebiča sa, prosím, oboznámte s návodom na jeho obsluhu, a to aj v prípade, že ste už oboznámení s používaním spotrebičov podobného typu. Spotrebič používajte iba tak, ako je opísané v tomto návode na použitie. Návod uschovajte pre prípad ďalšej potreby.
- Minimálne počas trvania zákonného práva z chybného plnenia, prípadne záruky za akosť, odporúčame uschovať originálny prepravný kartón, baliaci materiál, pokladničný doklad a potvrdenie o rozsahu zodpovednosti predávajúceho alebo záručný list. V prípade prepravy odporúčame zabaliť spotrebič opäť do originálnej škatule od výrobcu.

- Držiak mopovacieho návleku
- Mopovací návlak (3 ks)
- HEPA filter (2 ks: 1 ks inštalovaný vo vysávači; 1 ks náhradný HEPA filter)
- Bočná rotačná kefa (2 ks: 1 ks inštalovaný vo vysávači; 1 ks náhradná bočná rotačná kefa)
- Sieťový adaptér
- Čistiaca kefka
- Batéria typu AAA do diaľkového ovládača (2 ks)

POPIS ROBOTICKÉHO VYSÁVAČA

- | | |
|--|---|
| A1 Predný infračervený senzor | A19 Senzory proti pádu |
| A2 Nárazník | A20 Nabijacie kontakty |
| A3 Tlačidlo nabíjania | A21 Tlačidlo uvoľnenia nádoby na prach |
| A4 Tlačidlo ☺ (zapnutie a vypnutie/spustenie automatického upratovania) | A22 Tlačidlo Reset |
| A5 Laserový navigačný modul | A23 Bočné infračervené senzory |
| A6 Tlačidlo spustenia lokálneho upratovania | A24 Hrubý filter |
| A7 Antikolízny pás | A25 Molitanový filter |
| A8 Zadný infračervený senzor | A26 HEPA filter |
| A9 Kryt. rotačnej kefy | A27 Veko nádoby na prach |
| A10 Ľavé pojazdové koliesko | A28 Nádoba na prach |
| A11 Senzor proti pádu | A29 Nabijacie kontakty |
| A12 Predné otočné koliesko | A30 Tlačidlo na vybratie nádoby na prach 2 v 1 |
| A13 Kombinovaná nádoba na prach s nádržkou na vodu 2 v 1 | A31 Výstupný otvor nádoby na prach |
| A14 Rotačná kefa | A32 Zámka veka nádoby na prach |
| A15 Právě pojazdové koliesko | A33 Kryt otvoru nádržky na vodu |
| A16 Bočná rotačná kefa | A34 Nádržka na vodu |
| A17 UV svetlo | A35 Držiak mopovacieho návleku |
| A18 Akumulátor (umiestnený pod krytom) | A36 Mopovací návlak |
| | A37 Čistiaca kefka |

POPIS NABÍJACEJ ZÁKLADNE

- | | |
|----------------------------------|--|
| B1 Indikátor nabíjania | B5 Ochranný kryt |
| B2 Nabijacie kontakty | B6 Konektor na pripojenie koncovky adaptéra |
| B3 Senzory | |
| B4 Spona ochranného krytu | |

OPIS DIAĽKOVÉHO OVLÁDAČA

- | | |
|---|---|
| C1 Tlačidlo ☺ na návrat do nabíjacej základne | C4 Tlačidlo ☹ na spustenie režimu mopovania |
| C2 Smerové tlačidlá pre pohyb vysávača dopredu/dozadu/dolava/doprava | C5 Tlačidlo ☺ lokálneho upratovania |
| C3 Tlačidlo ⏻ spustenia/pererušenia upratovania | C6 Tlačidlá na nastavenie nasávacieho výkonu |
| | C7 Tlačidlo * maximálneho nasávacieho výkonu |
| | C8 Tlačidlo ⏻ stímenia hlasových hlásení |

OPSAH BALENIA

- Robotický vysávač
- Nabijacia základňa
- Diaľkový ovládač

ÚČEL POUŽITIA A VLASTNOSTI ROBOTICKÉHO VYSÁVAČA

- Robotický vysávač je určený na upratovanie všetkých typov tvrdých podláh, ako sú drevené alebo laminátové plávajúce podlahy, dlažba, vinyľ a pod. a kobercov s nízkym vlasom. Počas upratovania efektívne kombinuje rôzne cesty, aby sa dosiahol optimálne upratenie celej podlahovej plochy.
- Nasávací otvor efektívne odstraňuje vlasy, zvieracie chlpy a pod. Bočná rotačná kefa vymetá nečistoty z ťažko dostupných miest pozdĺž stien a nábytku a z rohov. Motorizované gumové kolieska chránia citlivé podlahy pred poškriabaním a dokážu prekonať prechodové lišty až do výšky 2 cm a vyjsť až na 2 cm vysoký koberec.
- Odpružený nárazník umožňuje tlmený dojazd vysávača až k prekážke a efektívne upratovanie okolo nej. Infračervené senzory v prednom nárazníku zamedzujú kolízií robotického vysávača s prekážkami. Bezpečnú prevádzku vysávača v miestnostiach, v ktorých sa nachádzajú schody, umožňujú spodné senzory proti pádu vysávača zo schodov.
- Na pohodlné ovládanie slúži diaľkový ovládač, ktorý umožňuje vysávač zapnúť aj vypnúť, uviesť do režimu automatického upratovania, zvoliť prevádzkový režim alebo odoslať robotický vysávač do nabíjacej základne.
- Vysávač je vybavený funkciou GYRO MAPPING (orientácia v priestore), ktorá dokáže rozpoznať priestorovú geometriu miestnosti, v ktorých vykonáva upratovanie a vysávač tak účinnejšie vyčistí podlahu. Vysávač je ďalej vybavený laserovou navigáciou, pomocou ktorej zmapuje každú miestnosť a následne ju začne systematicky upratovať. Obe funkcie sú vstavané a nie je možné ich nijako vypnúť.

REŽIMY UPRAŤOVANIA ROBOTICKÉHO VYSÁVAČA

Automatický režim upratovania

Robotický vysávač efektívne upracie maximum plochy miestnosti a po dokončení upratovania sa vráti do nabíjacej stanice.

Lokálny režim upratovania

Robotický vysávač upracie efektívne plochu s rozmermi 1,6 x 1,6 m.

Ďalšie režimy upratovania (napr. upratovanie vybranej miestnosti, vybranej zóny a pod.) je možné nastaviť v aplikácii.



Poznámka:

Pred spustením robotického vysávača sa vždy uistite, že je plne nabitý a z plochy sa odstránili prekážky, cudzie predmety, káble a pod.

PRÍPRAVA ROBOTICKÉHO VYSÁVAČA

- Robotický vysávač a všetko príslušenstvo vyberte z obalu. Skontrolujte, či ste vybrali všetky časti.
- Skontrolujte, či nie je robotický vysávač alebo jeho príslušenstvo poškodené.
- Z robotického vysávača a zo všetkých príslušenstiev odstráňte ochranné fólie a reklamné štítky.

Montáž bočnej rotačnej kefy

- Bočná rotačná kefa je určená na hladké podlahové plochy a zaisťuje efektívne upratovanie v rohoch, pozdĺž stien a nábytku.
- Vysávač otočte spodnou stranou nahor. Rotačnú kefu nasadte na kolík, ktorý je preň určený, a zaisťte skrutkou pomocou skrutkovača. Vysávač otočte späť.
- Ak budete používať vysávač na upratovanie miestností, v ktorých sú položené koberce, rotačnú kefu demontujte. Pri demontáži postupujte opačným spôsobom.

KOMBINOVANÁ NÁDOBA NA PRACH S NÁDRŽKOU NA VODU Z V 1

- Kombinovaná nádoba na prach s nádržkou na vodu umožňujúce vysávať a stierať podlahu súčasne. Robotický vysávač vysáva nečistoty a prach z podlahy a následne ju stiera. V závislosti od zamýšľaného použitia robotického vysávača je nutné do nádržky naliať vodu a prípevniť držiak s mopovacím návlekom.

Použitie robotického vysávača iba na vysávanie

1. Ak budete robotický vysávač používať iba na vysávanie, pred jeho použitím sa uistite, že je nádoba na prach vložaná vo vysávači a že je prázdna.
2. Aby ste mohli nádobu na prach vybrať, stlačte tlačidlo na vybratie nádoby a vyťahnite nádobu von z vysávača – pozrite obrázok **D1**.
3. Nádobu na prach zasuňte do robotického vysávača tak, aby veko nádoby na prach smerovalo nahor a výstupný otvor smerom von – pozrite obrázok **D1**. Mierne zatlačte nádobu smerom dozadu, až začujete cvaknutie. To signalizuje správne zaistenie nádoby vo vysávači.

Použitie robotického vysávača na vysávanie a stieranie podlahy

- Aby ste mohli robotický vysávač používať súčasne na vysávanie a stieranie podlahy, je nutné do nádržky naplniť vodu a prípevniť k spodnej strane nádoby držiak s mopovacím návlekom.

1. Vyberte nádobu na prach z robotického vysávača tak, že stlačíte tlačidlo na vybratie nádoby, a vyťahnite nádobu von z vysávača – pozrite obrázok **D1**.
2. Uvoľnite kryt nádržky na vodu a otvorom do nádržky nalejte čistú vodu – pozrite obrázok **D2**.



Poznámka:

Na stieranie odporúčame použiť iba čistú vodu. Ak použijete čistiaci prostriedok, môže napeniť a zhoršiť tak odvapkovanie vody na návlek, prípadne spôsobí šmuhy na podlahe po jej uschnutí.

3. Kryt pevne zavrite a zasuňte do robotického vysávača tak, aby veko nádoby na prach smerovalo hore a výstupný otvor smerom von – pozrite obrázok **D1**. Mierne zatlačte nádobu smerom dozadu, až začujete cvaknutie. To signalizuje správne zaistenie nádoby vo vysávači.
4. Na držiak nasadte mopovací návlek – pozrite obrázok **D3**. Odporúčame návlek pred nasadením namočiť a mierne vyžmýkať. Tým urýchlite proces namáčania a následné stieranie podlahy.
5. Zasuňte držiak s mopovacím návlekom pod nádobu tak, aby výrez v držiaku zapadol pod nádobu – pozrite obrázok **D4**. Mierne zatlačte držiak smerom dozadu, až začujete cvaknutie. To signalizuje správne zaistenie držiaka s mopovacím návlekom vo vysávači.



Varovanie:

Nepoužívajte robotický vysávač na vysávanie a stieranie predložíek, behúňov a pod. Pred vysávaním kobercov je nutné držiak s mopovacím návlekom odobrať.

UMIESTNENIE NABÍJACEJ ZÁKLADNE

- Nabíjacia základňa slúži na automatické dobíjanie akumulátora a vysávač k nej musí mať dobrý prístup.
- Nabíjaciu základňu umiestnite k stene na tvrdý, vodrovorný a suchý povrch v dosahu sieťovej zásuvky – pozrite obrázok **E**. Dbajte na to, aby v dosahu 0,5 m vľavo a vpravo a vo vzdialenosti 1,2 m pred základňou neboli schody alebo prekážky, ktoré by bránili vysávaču vyhľadať nabíjaciu základňu a úspešne zaparkovať.

- K zdierke nabíjacej základne pripojte konektor prívodného kábla sieťového adaptéra a vidlicu adaptéra zasuňte do sieťovej zásuvky. Prívodný kábel umiestnite tak, aby sa nezamotal do rotačných kief vysávača.
- Ak nebudete vysávač dlhší čas používať, nabíjaciu základňu odpojte od sieťovej zásuvky a uložte na suché, čisté a chladné miesto.

NABÍJANIE ROBOTICKÉHO VYSÁVAČA

- Vysávač je možné nabíjať v nabíjacej základni, ktorú vysávač automaticky vyhľadá po dokončení upratovania.
- Vždy sa uistite, že je vysávač zapnutý tlačidlom

Prvé nabitie vysávača

- Pred prvým použitím je potrebné robotický vysávač plne nabiť. Nechajte robotický vysávač nabíjať až 12 hodín.
- Vysávač uchopte a ručne ho nasadte do nabíjacej základne tak, aby sa spojili nabíjacie kontakty naspodku vysávača s nabíjacími kontaktmi nabíjacej základne. Po spojení kontaktov sa spustí proces nabíjania.

Automatické nabíjanie

- Funkciu automatického nabíjania využíva robotický vysávač po každom dokončenom upratovaní a v prípadoch, keď pri prevádzke deteguje nízky stav akumulátora. Vtedy robotický vysávač začne aktívne vyhľadávať nabíjaciu základňu. Je preto dôležité, aby bola stále pripojená k zdroju napájania a bola pre vysávač voľne dostupná, aby do nej mohol zaparkovať.
- Robotický vysávač je možné odoslať na nabíjanie aj stlačením tlačidla nabíjania priamo na vysávači, v aplikácii alebo na diaľkovom ovládači. V takom prípade sa prevádzka robotického vysávača zastaví a ten vyhľadá nabíjaciu základňu.
- Po zaparkovaní do nabíjacej základne sa začne nabíjací cyklus. Plné nabitie trvá približne 4 až 6 hodín. Skutočný čas nabíjania závisí od stavu akumulátora pri začatí nabíjania.
- Plné nabitie zaisťí až 200 minút prevádzky (nastavený nízky nasávací výkon).
- Pokiaľ dôjde k prerušeniu spojenia nabíjajúcich kontaktov počas nabíjacieho cyklu, vysávač sa vzdialí od základne a sám do nej späť zaparkuje na obnovenie procesu nabíjania, pokiaľ mu v tom nezasahujú prekážky.
- Ak dôjde k výpadku dodávky elektrickej energie, nabíjací cyklus sa preruší a bude opäť pokračovať po obnovení dodávky energie.
- Ak dôjde k prekročeniu maximálneho nabíjacieho prúdu, proces nabíjania sa automaticky preruší.
- Ak dôjde k úplnému vybitiu robotického vysávača, napr. z dôvodu, že vysávač nedokázal vyhľadať alebo zaparkovať v nabíjacej základni, je potrebné ho umiestniť ručne.

OVLÁDANIE POMOCCO TLAČIDIEL NA VYSÁVAČI

- Tlačidlá na robotickom vysávači slúžia na základné ovládanie. Na pokročilé ovládanie použite diaľkový ovládač alebo ovládajte svoj robotický vysávač cez mobilnú aplikáciu. Viac informácií nájdete ďalej v návode.

Zapnutie/vypnutie robotického vysávača

- Stlačte a podržte tlačidlo na 3 sekundy, aby ste robotický vysávač zapli. Tlačidlo sa rozblíka na bielo. Robotický vysávač sa prepne do pohotovostného režimu.
- Stlačte a podržte tlačidlo na 3 sekundy, aby ste robotický vysávač vypli. Tlačidlo sa krátko rozblíka na bielo a potom zhasne. Robotický vysávač je vypnutý.



Poznámka:

Počas nabíjania nie je možné robotický vysávač vypnúť.

Prerušenie upratovania

- Ak počas prevádzky robotického vysávača krátko stlačíte tlačidlo , prevádzka robotického vysávača sa preruší. Opätovným krátkym stlačením tlačidla jeho prevádzku obnovíte.

Režim spánku

- Po 60 sekundách nečinnosti sa robotický vysávač prepne do režimu spánku. Stlačením ľubovoľného tlačidla sa robotický vysávač prepne do pohotovostného režimu.

Vtoba režimu upratovania

- Zatiaľ čo je robotický vysávač v pohotovostnom režime, stlačte krátko tlačidlo  a robotický vysávač spustí automatické upratovanie.
- Zatiaľ čo je robotický vysávač v pohotovostnom režime, stlačte a podržte tlačidlo nabíjania a robotický vysávač spustí lokálne upratovanie.

Nabíjanie

- Stlačte krátko tlačidlo nabíjania, ak potrebujete vyslať robotický vysávač na nabíjanie. Ten ukončí práve prebiehajúce upratovanie a začne aktívne vyhľadávať nabíjaciu základňu, do ktorej zaparkuje.

OVĽÁDANIE POMOCOU DIAĽKOVÉHO OVĽÁDANIA





- Stlačením uvoľníte západku krytu na zadnej strane diaľkového ovládača a kryt odoberte.
- Do diaľkového ovládača vložte 2 ks batérie typu AAA (1,5 V). Pri vkladaní batérií dbajte na správnu polaritu, ktorá je vyznačená vnútri priestoru na batérie. Nasadte a zacvaknite späť kryt.
- Ak sú batérie vybité, vymeňte ich za nové. Nekombinujte rôzne typy batérií alebo staré a nové batérie.
- Dosah signálu diaľkového ovládača je približne 6 m.
- Pri výmene batérií najskôr vyberte vyčerpané batérie a potom vložte nové.





Poznámka:

Nikdy nekombinujte vyčerpané a nové batérie ani batérie rôznych typov.



Spustenie upratovania

- Stlačte tlačidlo  na spustenie automatického upratovania. Robotický vysávač sa spustí.
- Stlačte tlačidlo  na spustenie lokálneho upratovania.
- Zatiaľ čo je vysávač v prevádzke, stlačením tlačidla  jeho prevádzku zastavíte. Opakovaným stlačením tlačidla  prevádzku obnovíte.
- Ak potrebujete upratovanie ukončiť, stlačte tlačidlo , robotický vysávač sa zastaví, ukončí upratovanie, vyhľadá nabíjaciu základňu a zaparkuje do nej.





Spustenie mopovania

- Uistite sa, že je držiak s mopovacím návlakom pripevnený k vysávaču a v nádržke je voda.
- Stlačte tlačidlo  a aktivuje sa režim mopovania. V tomto režime sa výkon nasávania zníži automaticky na minimum.
- Opätovným stlačením tlačidla  sa režim mopovania zruší.



Nastavenie nasávacieho výkonu

- Nasávací výkon nastavte podľa typu podlahovej krytiny a miery znečistenia.
- Opakovaným stlačením tlačidla  nasávací výkon znižujete, opakovaným stlačením tlačidla  nasávací výkon zvyšujete.
- Ak potrebujete nastaviť maximálny nasávací výkon, stlačte tlačidlo .

Pohyb robotického vysávača

- Smerové tlačidlá slúžia na manuálny pohyb robotického vysávača. Je však dôležité, aby nebol robotický vysávač v prevádzke.
- Tlačidlo  slúži na pohyb smerom dopredu.
- Tlačidlo  slúži na otočenie robotického vysávača o 180°.
- Tlačidlo  slúži na otočenie robotického vysávača o 90° smerom doľava a pohyb doľava.
- Tlačidlo  slúži na otočenie robotického vysávača o 90° smerom doprava a pohyb doprava.

Stlmenie hlasových hlásení

- Stlačte tlačidlo  na okamžité stlmenie hlasových hlásení. Opätovným stlačením tlačidla  sa hlasitosť hlásenia obnoví.

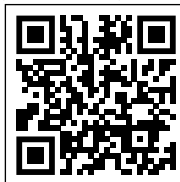

OVĽÁDANIE POMOCOU MOBILNEJ APLIKÁCIE

- Tento robotický vysávač je možné ovládať prostredníctvom aplikácie Sencor HOME.
- Stiahnite si aplikáciu do svojho smartfónu, zaregistrujte sa a ovládajte robotický vysávač prostredníctvom aplikácie.



Ak máte už aplikáciu inštalovanú, pridajte si robotický vysávač do svojich zariadení.



Pridanie robotického vysávača do zoznamu zariadení prostredníctvom QR kódu

- Robotický vysávač si môžete pridať do aplikácie Sencor HOME aj prostredníctvom nižšie uvedeného QR kódu. Na domovskej stránke aplikácie kliknite na ikonu „+“ a na obrazovke pridania zariadenia kliknite na [–] ikonu v pravom hornom rohu.
- Po naskenovaní QR kódu budete vyzvaní na výber siete Wi-Fi. Vyberte sieť, zadajte heslo a kliknite na „Dalej“.
- Budete vyzvaní na resetovanie zariadenia. Stlačte a podržte tlačidlá  a  na 3 sekundy. Zaznie zvukové upozornenie a biele podsvietenie sa rozblíka. To znamená, že je robotický vysávač pripravený na spárovanie. Pokyny nájdete aj na obrazovke aplikácie.
- V aplikácii potvrdte, že kontrolka (Wi-Fi) bliká a kliknite na „Dalej“.
- Kliknite na „Pripojiť“. Následne v nastavení Wi-Fi vo vašom mobilnom zariadení pripojte Wi-Fi k robotickému vysávaču. Potom sa vráťte do aplikácie a vyčkajte, až sa robotický vysávač spáruje.
- V zozname zariadení na hlavnej obrazovke kliknite na ikonu robotického vysávača a vstúpte do jeho ovládania.

QR kód na pridanie ovládacieho panelu robotického vysávača do aplikácie Sencor HOME



Manuálne pridanie robotického vysávača do zoznamu zariadení

- Na hlavnej obrazovke kliknite na „Pridať zariadenie“ alebo na „+“ v pravom hornom rohu a tu kliknite na „Pridať zariadenie“.
- Zobrazí sa obrazovka s kategóriami spotrebičov a zoznamom spotrebičov.
- Kliknite na „Robotické vysávače“ a zo zoznamu výrbokov vyberte model robotického vysávača.
- Na ďalšej obrazovke budete vyzvaní na výber siete Wi-Fi. Vyberte sieť, zadajte heslo a kliknite na „Dalej“.
- Budete vyzvaní na resetovanie zariadenia. Stlačte a podržte tlačidlá  a  na 3 sekundy. Zaznie zvukové upozornenie a biele podsvietenie sa rozblíka. To znamená, že je robotický vysávač pripravený na spárovanie. Pokyny nájdete aj na obrazovke aplikácie.
- V aplikácii potvrdte, že kontrolka (Wi-Fi) bliká a kliknite na „Dalej“.

- Kliknite na „Pripojiť“. Následne v nastavení Wi-Fi vo vašom mobilnom zariadení pripojte Wi-Fi k robotickému vysávaču. Potom sa vráťte do aplikácie a vyčkáajte, až sa robotický vysávač spája.
- V zozname zariadení na hlavnej obrazovke kliknite na ikonu robotického vysávača a vstúpte do jeho ovládania.

Wi-Fi reset

- Stlačte a podržte tlačidlá  a  na 3 sekundy. Zaznie zvukové upozornenie a biele podsvietenie sa rozblíka pomaly.



Poznámka:

Počas Wi-Fi pripájania odporúčame vypnúť mobilné dáta v nastavení vášho mobilného telefónu.

ČISTENIE A ÚDRŽBA

- Pred čistením vždy vypnite vysávač tlačidlom .
- Na čistenie nikdy nepoužívajte čistiace prostriedky s abrazívnym účinkom, riedidlá a pod.
- Zanedbávanie čistenia a údržby môže negatívne ovplyvniť fungovanie vysávača a viesť k zníženiu jeho výkonu.

ROBOTICKÝ VYSÁVAČ

Vyprázdenie nádoby na prach

1. Aby ste mohli nádobu na prach vybrať, stlačte tlačidlo na vybratí nádoby – pozrite obrázok **D1**; a vytláhnite nádobu von z vysávača – pozrite obrázok **F1**.
2. Preneste nádobu nad odpadkový kôš a otočte ju hore nohami tak, aby veko nádoby smerovalo dole.
3. Stlačte zámkú veka a opatrne veko odklopte. Obsah nádoby vysype do odpadkového koša.
4. Veko zavrite a mierne zatlačte, až začujete cvaknutie. To signalizuje správne zaistenie veka.



Poznámka:

Z hygienických dôvodov odporúčame vyprázďovať nádobu mimo obytných priestorov.

Čistenie nádoby na prach

1. Aby ste mohli nádobu na prach vybrať, stlačte tlačidlo na vybratí nádoby a vytláhnite nádobu von z vysávača – pozrite obrázky **D1**.
2. Stlačte zámkú veka a odklopte veko nádoby na prach – pozrite obrázok **F1**.
3. Stlačte poistku hrubého filtra – pozrite obrázok **F2**. Vyberte hrubý filter, molitanový filter a HEPA filter z veka – pozrite obrázok **F3**.
4. HEPA filter a molitanový filter vyklepte a odstráňte z nich nečistoty pomocou jemnej kefy alebo suchej handričky. V prípade silného znečistenia ich môžete vysať iným vysávačom s nasadeným kefovým nadstavcom. HEPA filter neumývajte vo vode. Hrozí jeho poškodenie. Ak je HEPA filter už silne znečistený, je poškodený alebo zdeformovaný, vymeňte ho za nový. Odporúčame meniť HEPA filter v závislosti od častosti používania minimálne raz za polrok.
5. Hrubý filter opláchnite pod tečúcou vodou a utrite čistou utierkou dosucha.
6. Nádobu na prach vytrite mierne navlhčenou hubkou a utrite čistou utierkou dosucha. Prípadne môžete do nádoby na prach nalíať menšie množstvo čistej vody a vytrite hubkou. Potom dôkladne utrite čistou utierkou dosucha.
7. Do priestoru vo veku vložte HEPA filter, molitanový filter a potom hrubý filter. Mierne na hrubý filter zatlačte, až začujete cvaknutie. To signalizuje správne zaistenie hrubého filtra.
8. Zavrite nádobu na prach. Mierne na veko zatlačte, až začujete cvaknutie zámkú. To signalizuje správne zatvorenie veka.



Varovanie:

Pred vložením filtrov do nádoby na prach a zatvorením veka sa vždy uistite, že sú všetky časti čisté a úplne suché. V opačnom prípade hrozí poškodenie robotického vysávača.

Čistenie nádržky na vodu a mopovacieho návleku

- Nádržku na vodu, držiak mopovacieho návleku a mopovací návlek je nutné čistiť po každom použití, aby ste zabránili tvorbe plesne, škodlivých mikroorganizmov, ktoré môžu zapríčiniť nepríjemný zápach a môžu byť zdraviu škodlivé.
1. Stlačte poistku na držiaku mopovacieho návleku a vytláhnite ho zo spodnej časti robotického vysávača – pozrite obrázok **G1**.
 2. Z držiaka opatrne odoberte mopovací návlek – pozrite obrázok **G2**.
 3. Aby ste mohli nádobu na prach vybrať, stlačte tlačidlo na vybratí nádoby a vytláhnite nádobu von z vysávača – pozrite obrázok **D1**.
 4. Preneste nádobu na prach nad umývadlo alebo drez a uvoľnite kryt nádržky na vodu. Otočte nádobu hore nohami a nechajte zostávajúcu vodu v nádržke vytečť. V prípade potreby nádržku mierne zatrasť, aby všetka voda vytekla.
 5. Nechajte kryt nádržky na vodu otvorený a nechajte nádržku na suchom a dobre vetranom mieste vyschnúť.
 6. Držiak mopovacieho návleku utrite mierne navlhčenou hubkou a potom utrite čistou utierkou dosucha.
 7. Mopovací návlek vyperte ručne vo vlažnej vode s malým množstvom jemného prášku, vyžmýkajte v ruke a nechajte voľne uschnúť. Mopovací návlek neperťe v práčke ani nesušte v sušičke.

Čistenie stredovej rotačnej kefy

- Odporúčame čistiť stredovú rotačnú kefu pravidelne, a to aspoň raz za týždeň, aby ste zaistili stály nasávací výkon robotického vysávača. Namotané vlasy a chlpy na kefe môžu znížiť výkon robotického vysávača a takisto jeho efektívnosť.
1. Otočte robotický vysávač hore nohami.
 2. Stlačte poistku krúty stredovej rotačnej kefy a vyberte z vysávača kryt a potom rotačnú kefu – pozrite obrázok **H1**.
 3. Suchou handričkou vyčistite priestor, v ktorom bola rotačná kefa uložená. Skontrolujte a vyčistite nasávací otvor. Nečistoty a prach usadené okolo nasávacieho otvoru môžu znížiť nasávací výkon vysávača.
 4. Z rotačnej kefy odstráňte všetky nečistoty (prach, namotané vlasy, zvierače chlpy a pod.) – pozrite obrázok **H2**.
 5. Rotačnú kefu vložte späť do vysávača a potom nasadte kryt. Mierne na kryt zatlačte, až začujete cvaknutie zámkú. To signalizuje správne zaistenie krúty.

Čistenie bočnej rotačnej kefy

1. Uvoľnite skrútku bočnej rotačnej kefy pomocou skrútkovača – pozrite obrázok **I1**.
2. Odstráňte bočnú rotačnú kefu z vysávača vytláchnutím smerom hore.
3. Z miesta, kde bola kefa pripavená, odstráňte všetky nečistoty.
4. Z kefy odstráňte všetky nečistoty. V prípade nutnosti môžete kefu umyť pod tečúcou vodou. Ak došlo k deformácii štetín počas prevádzky vysávača, namočte ich do teplej vody, aby sa obnovil ich pôvodný tvar. Pred pripavením k vysávaču nechajte kefy oschnúť.
5. Vložte bočnú rotačnú kefu do robotického vysávača a zaistite pomocou skrútky – pozrite obrázok **I2**.

Čistenie senzorov

- Senzory na robotickom vysávači sú dôležité na jeho správne ovládanie a bezpečnú prevádzku. Je preto dôležité, aby ste ich pravidelne čistili a udržiavali ich v dobrom stave.
 - Na robotickom vysávači sa nachádzajú celkovo (pozrite obrázok **J**):
1. 4 senzory proti pádu (v spodnej časti robotického vysávača)
 2. 3 infračervené senzory
 3. 2 nabíjacie kontakty
 4. bočné infračervené senzory

Senzory utrite suchou mäkkou handričkou alebo vatovou tyčinkou.

Čistenie vonkajšieho povrchu robotického vysávača

- Povrch vysávača pravidelne utierajte mäkkou suchou handričkou.
- Aspoň raz za týždeň alebo častejšie vyčistite predné otočné koliesko, motorizované kolieska, nasávací otvor, rotačnú kefu a spodné senzory.
- Z predného otočného kolieska a motorizovaných koliesok najskôr odstráňte prípadné hrubšie nečistoty. Potom ich očistíte po celom obvode mierne navlhčenou handričkou a utrite dosucha. Nezabudnite očistiť aj priestor okolo koliesok.

Výmena HEPA a molitanového filtra

1. Vyberte nádobu na prach a otvorte veko nádoby na prach. Vyberte hrubý filter, starý molitanový filter a starý HEPA filter.

- Do priestoru vo veku vložte nový HEPA filter, nový molitanový filter a potom hrubý filter. Mierne na hrubý filter zatlačte, až začujete cvaknutie. To signalizuje správne zaistenie hrubého filtra.
- Zavrite veko nádobu na prach. Mierne na veko zatlačte, až začujete cvaknutie zámky. To signalizuje správne zatvorenie veka.



Poznámka:

Stav opotrebenia HEPA filtra je možné sledovať v mobilnej aplikácii.



Poznámka:

HEPA a molitanový filter vždy meňte súčasne.

Výmena bočnej kefy

- V priebehu používania rotačných kef dochádza k ich opotrebeniu. Po určitom čase je potrebné použiť kefy vymeniť za nové. Na objednanie novej kefy kontaktujte, prosím, svojho predajcu alebo autorizované servisné stredisko. Stav opotrebenia je možné sledovať aj v mobilnej aplikácii.
- Uvoľnite skrutku bočnej rotačnej kefy pomocou skrutkovača.
 - Odstraňte starú bočnú rotačnú kefu z vysávača vytláchnutím smerom hore.
 - Vložte novú bočnú rotačnú kefu do robotického vysávača a zaistite pomocou skrutky.

ČISTENIE NABÍJACEJ ZÁKLADNE

Čistenie nabijacej základne

Vonkajší povrch zbernej stanice utrite mäkkou, suchou handričkou.

Čistenie senzora

- Senzory na nabijacej základni sú dôležité na jej bezpečnú prevádzku. Je preto dôležité, aby ste ich pravidelne čistili a udržiavali ich v dobrom stave.
- Infráčervené senzory a nabijacie kontakty utrite suchou mäkkou handričkou alebo vatovou tyčinkou.

VÝMENA AKUMULÁTORA

- Modelové označenie náhradného akumulátora: SRX 9301
 - Ak potrebujete akumulátor vymeniť, postupujte nasledujúcim spôsobom:
- Uistite sa, že je vysávač vypnutý tlačidlom . Vysávač otočte spodnou stranou nahor.
 - Pomocou skrutkovača uvoľnite skrutky (celkovo 8 ks) spodného krytu, vyberte ich a opatrne odstráňte spodný kryt.
 - Odpojte konektor akumulátora a vyberte akumulátor z vnútorného priestoru vysávača.
 - Prípojte nový akumulátor a vložte ho do vnútorného priestoru. Prípojenie akumulátora je možné vykonať len jedným spôsobom. Konektor je kódovaný a nie je možné ho otočiť.
 - Nasadte spodný kryt a zaistite pomocou skrutiek. Otočte vysávač do prevádzkovej polohy.
 - Vložte vysávač do nabijacej základne a nechajte akumulátor nabíť na plnú kapacitu.



Poznámka:

Robotický vysávač sa dodáva s vloženým akumulátorom.

RIEŠENIE PROBLÉMOV

| Problém | Príčina | Riešenie |
|---|--|--|
| Vysávač sa nenabíja. | Nabijacie kontakty sa nedotýkajú. | Uistite sa, že sa kontakty dotýkajú pri vkladaní vysávača do nabijacej základne. |
| | Nabijacia základňa je odpojená od zdroja napájania. | Zapojte sieťový adaptér do zásuvky a nechajte nabijaciu základňu stále zapojenú. |
| Vysávač je zaseknutý na jednom mieste. | Vysávač sa zamotal do drôtov/káblov na zemi, do záclon alebo iných cudzích predmetov na koberec. | Vysávač sa vždy pokúsi uvoľniť sa sám, no odporúčame ho ručne uvoľniť zo zaseknutého miesta. |
| Vysávač sa vrátil do nabijacej základne bez toho, aby dokončil upratovanie. | Vysávač detegoval nízky stav nabitia akumulátora a automaticky sa vrátil do základne, aby sa nabíj. | Ide o normálny jav. Nechajte vysávač nabíť. |
| Vysávač neupratuje automaticky, ako má naplánované. | Vysávač nie je zapnutý a nemôže upratovať, ako má naplánované. | Zapnite vysávač. |
| | Vysávač je takmer vylbitý. | Nechajte vysávač nabíť. |
| | Vysávač uviazol alebo je zablokovaný cudzím predmetom. | Vypnite vysávač, vyprázdňte nádobu na prach. Otočte vysávač a odstráňte nečistoty z kotlísk a kef. |
| Diaľkové ovládanie nefunguje. (Odporúčaná vzdialenosť je 5 m.) | Batérie sú vybité. | Vymeňte batérie v diaľkovom ovládači. |
| | Vysávač je takmer vylbitý. | Nechajte vysávač nabíť. |
| | Prijímač signálu z diaľkového ovládača na vysávač alebo vysielateľ signálu na diaľkovom ovládači je blokován alebo znečistený. | Utrite prijímač a vysielateľ signálu čistou utierkou. |
| | Signál z diaľkového ovládača je rušený iným zariadením v jeho blízkosti. | Nepoužívajte diaľkový ovládač v blízkosti zariadenia s infračerveným signálom. |

DLHODOBÉ SKLADOVANIE

- Pokiaľ nebudete vysávač dlhší čas používať, vykonajte nasledujúce:
- Očistite vysávač podľa kapitoly ČISTENIE A ÚDRŽBA.
- Zbernú stanicu odpojte od sieťovej zásuvky. Vysávač s kompletným príslušenstvom uložte na suchom, čistom a chladnom mieste.
- Odporúčame nabíjať vysávač každé 3 mesiace, tým predĺžite životnosť zabudovaného akumulátora.
- Z diaľkového ovládača vyberte batérie.

| | | | | | | |
|--|--|--|---|---|---|---|
| Zatiaľ čo je vysávač v prevádzke, dochádza k vynechávaniu vysávaných miest, jeho cesta je chaotická, má opačný smer, v aplikácii mapa ukazuje nepresnosti a nie je upravená. | Podlaha je príliš hladká, stredové koliesko po podlahe kĺže a vysávač prechádza nízke prekážky, prahy a lišty, a to ovplyvňuje jeho rozhodovanie o upratovanom priestore v celom dome. | Odporúčame zavrieť dvere jednotlivých miestností a nechať ich upratať samostatne. Vysávač je vybavený funkciou automatickej identifikácie jednej miestnosti. Vráti sa späť na východiskové miesto. | Počas upratovania sa ozývajú abnormálne zvuky. | Na stredovej rotačnej kefe, na bočnej kefe alebo na stredovom koliesku uviazol cudzí predmet. | Vypnite robotický vysávač a odstráňte cudzí predmet. | |
| | Podlaha je voskovaná a vyčistená alebo je príliš hladká, čo znižuje trenie medzi kolieskami a podlahou. | Odporúčame vyčistiť podlahu po navoskovaní. | | Nádržka na vodu vypúšťa príliš mnoho vody. | Nádržka na vodu nie je na svojom mieste; výpusť vody je nastavená na maximum. | Doplňte vodu do nádržky; vyčistite návlek; vložte držiak mopovacieho návleku správne. |
| | Káble, cudzie predmety na podlahe ovplyvňujú prevádzku vysávača. | Skôr ako vysávač spustíte, je dôležité z podlahy odstrániť káble, papuče, hračky a iné cudzie predmety, aby ste znížili množstvo prekážok, ktoré by vysávač musel obchádzať. | | Nie je možné sa pripojiť k aplikácii. | Abnormálna Wi-Fi sieť, zlé heslo Wi-Fi alebo abnormálne správanie aplikácie. | Skontrolujte, či je robotický vysávač v dosahu Wi-Fi siete; vložte správne heslo alebo resetujte Wi-Fi; stiahnite si a inštalujte najnovšiu verziu aplikácie. |
| | Po dokončení upratovania zostávajú na podlahe nečistoty. | Stredová rotačná kefa je zablokovaná. | Vyčistite stredovú rotačnú kefu a presuňte robotický vysávač do otvoreného priestoru. | | | |
| | Bočná rotačná kefa je zablokovaná. | Vyčistite bočnú rotačnú kefu a presuňte robotický vysávač do otvoreného priestoru. | | | | |
| | Kombinovaná nádoba na prach 2 v 1 nie je správne vložená v robotickom vysávači. | Vložte kombinovanú nádobu na prach 2 v 1 do robotického vysávača. | | | | |
| | Nádoba na prach je plná, HEPA filter je zablokovaný alebo stredová rotačná kefa je zanesená. | Vyprázdňte nádobu na prach, vyčistite HEPA filter a stredovú rotačnú kefu. | | | | |
| Vysávač nie je možné zapnúť. | Akumulátor je vybitý. | Nechajte akumulátor plne nabiť. | | | | |
| Vysávač má problém s pohybom po podlahe. | Predné otočné koliesko je zablokované. | Vyčistite predné otočné koliesko a presuňte robotický vysávač do otvoreného priestoru. | | | | |
| Vysávač vyhladá nabíjaciu základňu, ale nezaparkuje do nej. | Nabíjacia základňa je zablokovaná alebo je príliš ďaleko; nie je pripojená k zdroju napájania; na držiaku mopovacieho návleku sú zachytené cudzie predmety alebo je mopovací návlek zrolovaný. | Umiestnite nabíjaciu základňu do otvoreného priestoru a položte robotický vysávač do jej blízkosti a zapnite ho; vložte vidlicu adaptéra do sieťovej zásuvky; vyčistite držiak mopovacieho návleku a narovnajme mopovací návlek. | | | | |
| Vysávač sa nespráva normálne. | Interná chyba. | Vypnite robotický vysávač a potom ho znovu zapnite a spustíte. Ak sa problém opakuje, vypnite vysávač a obráťte sa na autorizované servisné stredisko. | | | | |



Poznámka:

Ak problém nie je v tabuľke uvedený alebo naopak, pretrváva, prestaňte robotický vysávač používať a obráťte sa na autorizované servisné stredisko.

TECHNICKÉ ÚDAJE

Robotický vysávač

| | |
|--|----------------------------------|
| Prikon robotického vysávača | 24 V --- 1,2 A |
| Menovitý výkon | 50 W |
| Akumulátor | Li-ion / 24 V / 5 000 mAh |
| Rozmery (priemer \times výška) | 349 \times 100 \times 353 mm |
| Hmotnosť | 7,8 kg |
| Prevádzkový čas na jedno nabitie | 200 min |
| Objem nádoby na prach | 350 ml |
| Objem nádržky na vodu | 250 ml |
| Trieda laserového snímača | I |

Sieťový adaptér

| | |
|-------------------------------|-------------------------|
| Menovitý rozsah napätia | 100 – 240 V – |
| Menovitý kmitočet | 50 – 60 Hz |
| Výstup | 24 V --- 1,2 A |

Nabíjacia základňa

| | |
|------------------------|-----------------------------------|
| Vstupné napätie | 24 V --- 1,2 A |
| Výstupné napätie | 24 V --- 1,2 A |
| Menovitý výkon | 30 W |
| Rozmery | 217,3 \times 91 \times 134 mm |

| | |
|--|---|
| Názov výrobku | FAST ČR, a.s. U Sanitasu 1621 CZ-251 01 Řířaný |
| Identifikačná značka modelu | Adaptér k SRV 9350WH |
| Vstupné napätie | 100 – 240 V~ |
| Vstupná frekvencia | 50 – 60 Hz |
| Výstupné napätie | 24 V |
| Výstupný prúd | 1,2 A |
| Výstupný výkon | 28,8 W |
| Priemerná účinnosť v aktívnom režime | 89,78 % |
| Účinnosť pri malom zaťažení (10 %) | 85,22 % |
| Spotreba energie v stave bez zaťaženia | 0,078 W |

Zmeny textu a technických parametrov vyhradené.

Originálne spotrebné príslušenstvo

| | |
|----------|--------------------|
| SRX 9304 | HEPA filter |
| SRX 9305 | Bočná rotačná kefa |
| SRX 9302 | Mopovací návlek |



Výrobok je určený iba na použitie v domácnosti. Výrobok nie je určený na vonkajšie používanie.



Stupeň ochrany pred úrazom elektrickým prúdom: Trieda II – Ochrana pred úrazom elektrickým prúdom je zaistená dvojitoú alebo zosilnenou izoláciou.



Tento symbol označuje, že spotrebič sa nesmie používať, ak je vidlička poškodená.

LIKVIDÁCIA AKUMULÁTORA



Pred likvidáciou výrobku alebo jeho odovzdaním na určenom zbernom mieste je potrebné zaistiť, aby sa z neho vybral akumulátor. Pred vybratím akumulátora je potrebné spustiť vysávač a vŕčkať, až dôjde k jeho vybitiu. Akumulátor obsahuje látky škodlivé pre životné prostredie, preto nepatrí do bežného domového odpadu. Jeho

správnu likvidáciu zaistiť príslušné zberné miesto.

LIKVIDÁCIA POUŽITÝCH BATÉRIÍ



Batérie obsahujú látky škodlivé pre životné prostredie, a preto nepatria do bežného komunálneho odpadu. Použité batérie odovzdajte na riadnu likvidáciu na miestach určených na ich spätný odber.

POKYNY A INFORMÁCIE O ZAOBCHÁDZANÍ S POUŽITÝM OBALOM

Použitý obalový materiál odložte na miesto určené obcou na ukladanie odpadu.

LIKVIDÁCIA POUŽITÝCH ELEKTRICKÝCH A ELEKTRONICKÝCH ZARIADENÍ



Tento symbol na produktoch alebo v sprievodných dokumentoch znamená, že použité elektrické a elektronické výrobky sa nesmú pridať do bežného komunálneho odpadu. Pre správnu likvidáciu, obnovu a recykláciu odovzdajte tieto výrobky na určené zberné miesta. Alternatívne v niektorých krajinách Európskej únie alebo iných európskych krajinách môžete vrátiť svoje výrobky miestnemu predajcovi pri kúpe ekvivalentného nového produktu. Správnu likvidáciu tohto produktu pomôžete zachovať cenné prírodné zdroje a prispievate k prevencii potenciálnych negatívnych dopadov na životné prostredie a ľudské zdravie, čo by mohli byť dôsledky nesprávnej likvidácie odpadov. Ďalšie podrobnosti si vyžiadajte od miestneho úradu alebo najbližšieho zberného miesta. Pri nesprávnej likvidácii tohto druhu odpadu sa môžu v súlade s národnými predpismi udeliť pokuty.

Pre podnikové subjekty v krajinách Európskej únie

Ak chcete likvidovať elektrické a elektronické zariadenia, vyžiadajte si potrebné informácie od svojho predajcu alebo dodávateľa.

Likvidácia v ostatných krajinách mimo Európskej únie

Tento symbol je platný v Európskej únii. Ak chcete tento výrobok zlikvidovať, vyžiadajte si potrebné informácie o správnom spôsobe likvidácie od miestnych úradov alebo od svojho predajcu.



Tento výrobok spĺňa všetky základné požiadavky smerníc EÚ, ktoré sa naň vzťahujú.

Týmto SENCOR vyhlasuje, že typ rádiového zariadenia SRV 9350WH je v súlade so smernicou 2014/53/EÚ. Úplné znenie EÚ vyhlásenia o zhode je k dispozícii na tejto internetovej adrese www.sencor.eu.

